

T349 - Spínač WiFi na DIN lištu AT-Q-SR163JWE, 90-260AC, max.63A
Verze bez chrániče

Návod k použití

Vážení zákazníci,
děkujeme Vám za Vaši důvěru a za nákup tohoto produktu. Tento návod k obsluze je součástí výrobku. Obsahuje důležité pokyny k uvedení výrobku do provozu a k jeho obsluze. Jestliže výrobek předáte jiným osobám, dbejte na to, abyste jim odevzdali i tento návod. Ponechejte si tento návod, abyste si jej mohli znovu kdykoliv přečíst!

Inteligentní jistič pro AC50Hz, jmenovité provozní napětí 230V. Jmenovitý pracovní proud 63A. Instalace na DIN lištu. Dobrý a spolehlivý výkon, rychlé rozdělení/sloučení. Používá se především pro rodinné domy, nákupní centra, administrativní budovy a tak dále.

Informace o produktu:

Automatické spínání odpojení nebo může být nastaven cyklovač.

Zařízení je možné ovládat přes mobilní aplikaci.

Zobrazení dat v aplikaci v reálném čase.

Kontrolu nad zařízením je možné sdílet pomocí aplikace.

S funkcí měření: může zobrazovat napětí, proud a výkon.

Pracovní podmínky:

Teplota okolního vzduchu:

Limitní provozní teplota -25°C až 70°C

Atmosférický stav:

Při teplotě okolního vzduchu +40°C neměla by překročit relativní vlhkost vzduchu o 50% vyšší relativní vlhkost lze dosáhnout při nižších teplotách.

Typ instalace:

Instalace třídy II, třídy III.

Typ a význam znaků na zařízení:

Rated current 63A = jmenovitý proud 63A

Polar number = číslo pólu

With metering function = s funkcí měření
"L" = pokud je zobrazeno "L" zařízení disponuje ochranou proti zbytkovému proudu pokud ne, zařízení ochranou nedisponuje.

Design serial number = sériové číslo

Enterprise code = podnikový kód

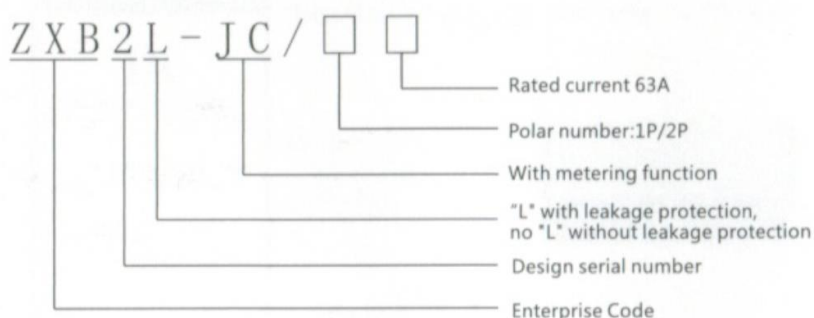

Technické parametry:

Jmenovité provozní napětí: AC 230V

Jmenovitý proud v: 1A-63A

Životnost: Elektrická životnost, 100 000 zapnutí a vypnutí.

Vlastní spotřeba energie: <3W

Rozsah provozního napětí: AC120V-280V

Maximální jmenovitý výstupní proud: In63A

Zapojení: Pomocí svorkovnice může plocha průřezu propojovacího kabelu dosáhnout 16 mm²

Instalace: Instalace na standardní DIN lištu 35x7,5 mm

Instalace:

Obrysový rozměrový výkres a instalační rozměrový výkres jsou uvedeny na Obr. 1 a Obr. 2

Schéma zapojení: Viz obr.3

Způsob instalace:

Jistič se namontuje svisle na montážní lištu, která se připevní k překližkové nebo kovové desce pomocí šroubů M5 a poté se nainstaluje produkt.

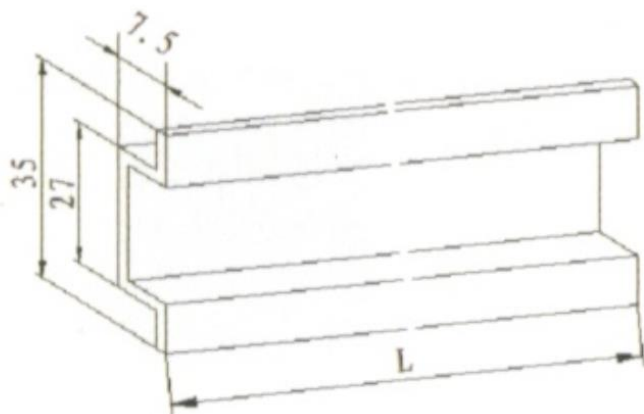

figure 2

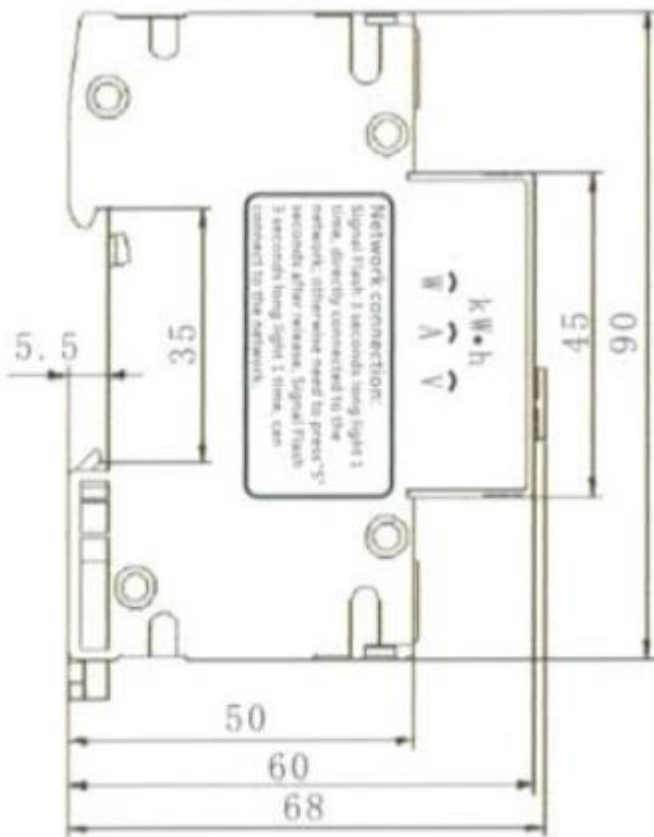
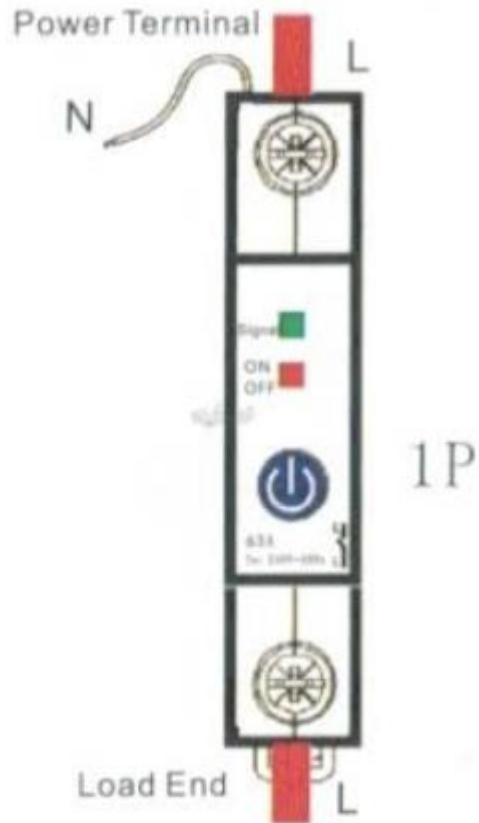
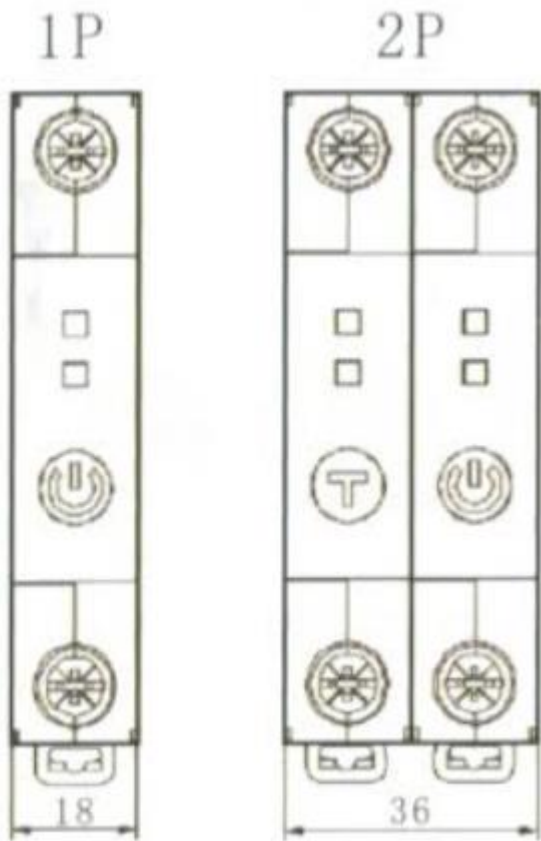

figure 2

Power terminal = zdroj, load end = zátěž

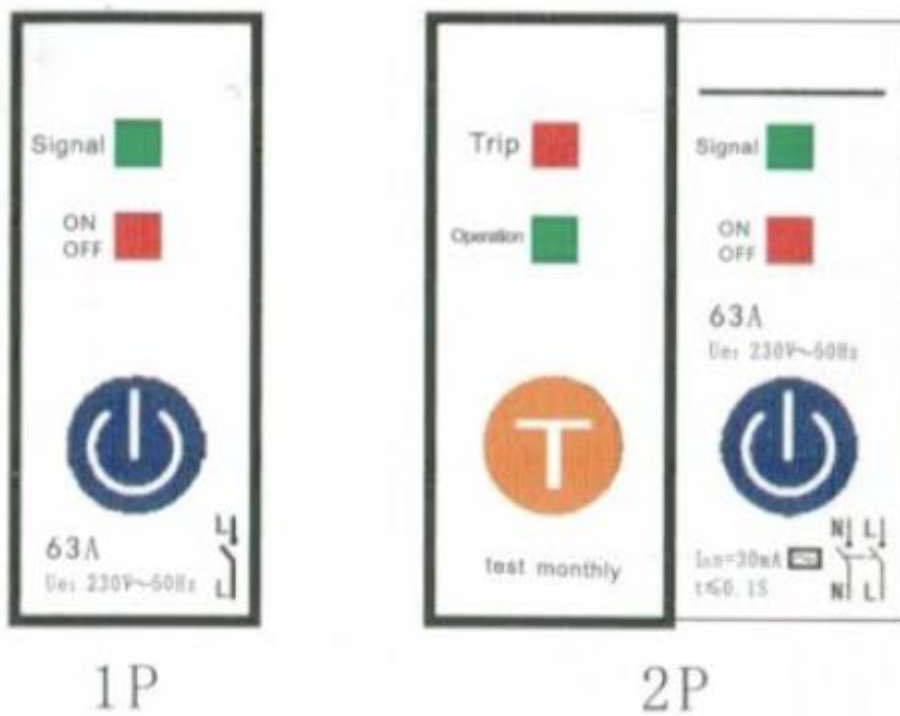

figure 3

Provoz a pokyny k panelu:
Panel: viz obr. 3

Návod k obsluze:
Pro zapnutí/vypnutí klikněte na tlačítko napájení - Dlouze jej stiskněte po dobu 5 sekund

Světelná indikace:

Červená LED stále svítí: Zapnuto

Červená LED vypnuta: Vypnuto

LED bliká co 3 sekundy: Stav párování

S ochranou (spínač 2P) klikněte na tlačítko "T" (v odpojeném stavu), spínač se okamžitě sepne a tlačítko otestuje ochrannou funkci.

Poznámky:

Výrobek by měl být během přepravy a skladování chráněn před deštěm. Měl by být také uložen na místě s cirkulací vzduchu.

Prach a nečistoty je třeba pravidelně odstraňovat.

Před použitím je třeba zkontrolovat základní technické údaje na typovém štítku.

Parametry tohoto produktu jsou pevně stanoveny výrobcem a nelze je upravovat.

Nulový vodič musí být správně připojen.

Před použitím utáhněte spojovací šroub, abyste zabránili špatnému kontaktu a poškození produktu.

Teplota nastavení této řady jističů je 30+5°C. Pokud je ve stejné utěsněné skříni instalováno několik jističů, koeficient snížení kapacity by měl být 0,8.

Instalace aplikace „eWelink“.

1. Pro přímé stažení naskenujte obrázek 4:



figure 4

2. Nebo vyhledejte APP „ewelink“ v app store nebo google store.

3. Umístěte jistič do prostředí s wifi, připojte vodiče a zapněte napájení. Stiskněte tlačítko napájení na 5 sekund, signál blikání ukáže, že zařízení vstoupilo do stavu párování.



4. otevřete aplikaci a klepněte na + ve spodní části, poté klepněte na rychlé přidání a zadejte název wifi a heslo a poté klepněte na Další.



please enter WiFi
and password



Next



5. Zařízení bylo úspěšně přidáno a poté automaticky připojeno k síti. Připojení může trvat několik minut, buďte trpěliví. Pokud kontrolka (zelená kontrolka) stále svítí, připojení je úspěšné.

6. Nyní můžete využívat pro ovládání aplikaci:

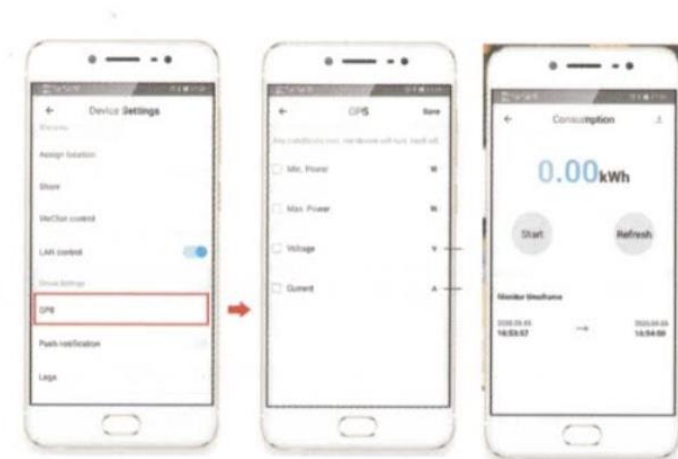

V rozhraní aplikace můžete změnit jméno zařízení, vypnout jej, sledovat data v reálném čase nebo nastavit časovač, zpoždění, cyklovač nebo sdílení.

Když je zátěž zapnuta, v aplikaci se zobrazují data o výkonu, proudu a napětí. Zařízení může také monitorovat spotřebu.

Pokud na zařízení nesvítí indikace zapnutí, zkontrolujte, zda je instalace správná.

Toto zařízení neslouží jako hlavní jistič, ten musí být vždy instalován samostatně!

Údržba a čištění:

Produkt nevyžaduje žádnou údržbu. K čištění pouzdra používejte pouze měkký, mírně vodou navlhčený hadřík. Nepoužívejte žádné prostředky na drhnutí nebo chemická rozpouštědla (ředidla barev a laků), neboť by tyto prostředky mohly poškodit pouzdro produktu.

Recyklace:

Elektronické a elektrické produkty nesmějí být vyhazovány do domovních odpadů. Likviduje odpad na konci doby životnosti výrobku přiměřeně podle platných zákonných ustanovení. Šetřete životní prostředí a přispějte k jeho ochraně!

Záruka:

Na tento produkt poskytujeme záruku 24 měsíců. Záruka se nevztahuje na škody, které vyplývají z neodborného zacházení, nehody, opotřebení, nedodržení návodu k obsluze nebo změn na výrobku, provedených třetí osobou.